

**Руководство по эксплуатации
Цветной видеодомофон CDV-70KR3**



Приветствие

Спасибо, что выбрали продукцию компании «СОММАХ»

Пожалуйста, внимательно прочтите настоящее руководство, прежде чем использовать наш продукт

Содержание

Приветствие	1
Содержание	1
1. Меры предосторожности	1
2. Обзор устройства	4
3. Использование	5
4. Настройки	6
5. Установка	7
6. Схема соединения	8
7. Комплектация поставки	9
8. Осторожность при использовании	10
9. Разное	10
10. Спецификация	10

1. Меры предосторожности

Пожалуйста, следуйте приведенным ниже инструкциям для предотвращения каких бы то ни было повреждений.

	Осторожно! Существует вероятность получения серьезного повреждения (если не следовать инструкции)		Запрещено
			Не разбирать
			Не трогать
			Обязательно к исполнению
	Осторожно! Существует вероятность получения незначительного повреждения (если не следовать инструкции).		Отключение электропровода от сети в обязательном порядке
			Угроза электрического разряда
			Угроза возгорания
			ОСТОЖНО!

розетку. Это может привести к возгоранию.



Пожалуйста, не перекручивайте шнур электропитания. Это может привести к удару током или возгоранию.

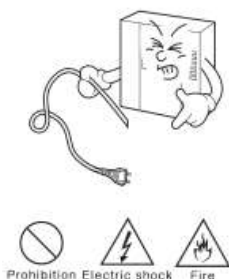

Пожалуйста, не трогайте шнур электропитания влажными руками. Это может вызвать удар током.

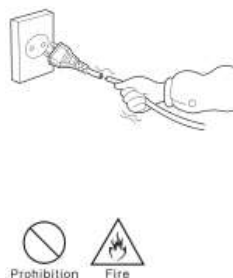

Пожалуйста, отключайте шнур электропитания от сети, если вы не используете прибор в течение долгого времени.

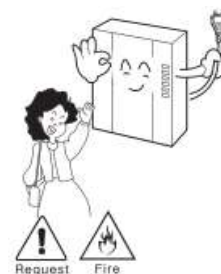

Пожалуйста, не устанавливайте устройство в помещении с повышенной влажностью. Это может привести к возгоранию или удару током.

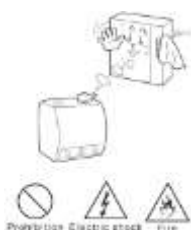

Пожалуйста, не устанавливайте прибор в помещении с угрозой попадания молнии.



Пожалуйста, не подключайте и не используйте это устройство с устройствами с другим номинальным напряжением.

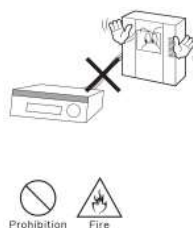

При установке прибора, во время работы которого вырабатывается тепло, желательно оставлять расстояние до стен сантиметров 5-10.

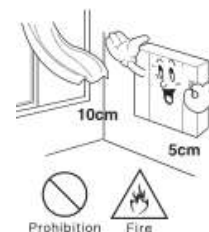

Пожалуйста, не разбирайте и не ремонтируйте устройство самостоятельно. Обратитесь в сервисный центр, если требуется ремонт.



Если слышен нехарактерный звук, чувствуется запах гари или идет дым от прибора, отключите его от сети питания и обратитесь в сервисный центр.

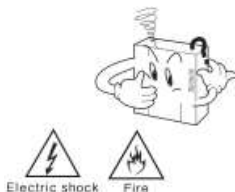

Пожалуйста, не вставляйте какие-либо металлические детали или воспламеняющиеся материалы в отверстия для вентиляции. Это может привести к возгоранию.



Пожалуйста, используйте только рекомендованные батарейки для устройств с постоянным током.



Пожалуйста, убедитесь, что провод питания плотно вставлен в розетку.

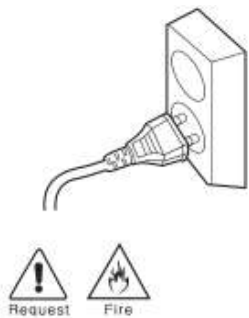

Пожалуйста, при отключении кабеля от розетки, не дергайте за провод, держитесь за вилку.

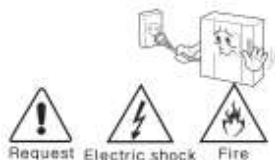

Пожалуйста, убедитесь, что выключатель на устройстве стоит в положении «OFF», когда подключаете кабель к розетке.

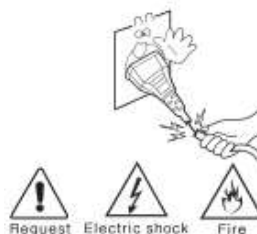

Пожалуйста, при установке устройства на стене, убедитесь, что он крепко держится во избежание падения устройства.

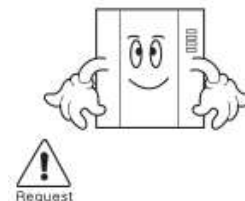

Пожалуйста, будьте осторожны при использовании автоматического выключателя переменного тока.

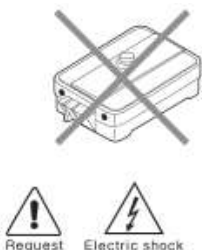

Пожалуйста, проверяйте напряжение для приборов, работающих только от постоянного тока, и используйте соответствующий ректификатор.



Пожалуйста, выбирайте место установки прибора так, чтобы на него не воздействовали прямые солнечные лучи или излучатели тепла.



Пожалуйста, не устанавливайте устройство на неустойчивых поверхностях.



Для ухода и очистки используйте мягкую сухую ткань. Проводите очистку при отключенном от сети шнура электропитания. Не используйте каких-либо химических очистителей.

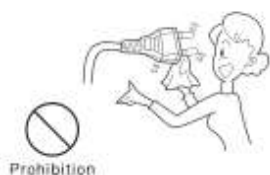

Пожалуйста, не допускайте падения устройства.



Пожалуйста, используйте указанный кабель в пределах указанного максимального расстояния.



2. Обзор устройства

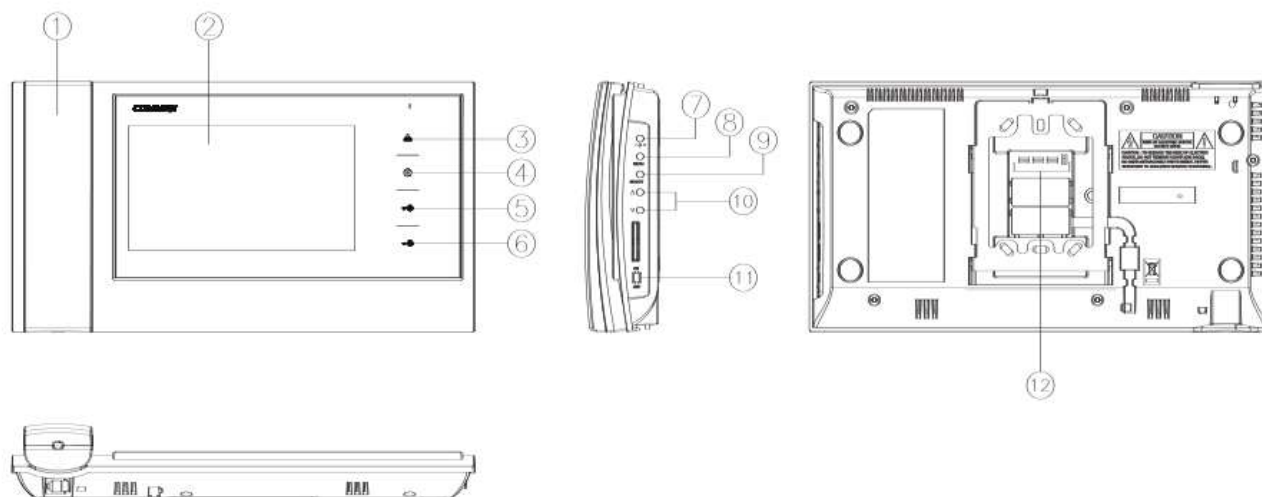

№	наименование	№	наименование
1	Трубка	7	Регулировка громкости звукового сигнала
2	ЖК дисплей	8	Меню
3	Кнопка наблюдения	9	Кнопка выбора
4	Кнопка переговорного устройства	10	Кнопки движения вверх Δ /вниз ∇
5	Кнопка отпирания замка	11	Включение питания
6	Кнопка отпирания замка второго входа	12	Терминал подключения внешних устройств

- ① Трубка;
- ② ЖК-дисплей: изображение посетителя;
- ③ Кнопка наблюдения (вход): позволяет просмотреть изображение от камеры;
- ④ Кнопка переговорного устройства: вызов на переговорное устройство (аудиотрубку);
- ⑤ Кнопка отпирания дверного замка;
- ⑥ Кнопка отпирания замка второго входа;
- ⑦ Регулировка громкости звукового сигнала;
- ⑧ Кнопка меню: в меню можно управлять настройками дисплея, отключить звук, получить информацию об устройстве;
- ⑨ Выбрать: используется для выбора пункта меню;
- ⑩ Кнопка движения вверх Δ : движение по пунктам меню вверх и вправо;
Кнопка движения вниз ∇ : движение по пунктам меню вниз и влево;
- ⑪ Включение питания: включение / выключение устройства;
- ⑫ Терминал для подключения внешних устройств: используется для обновления устройства и подключения к вызывной панели и переговорному устройству.

3. Использование

Вызов от посетителя

- ① Когда посетитель нажимает кнопку вызова на вызывной панели, раздается звуковой сигнал и изображение посетителя появляется на ЖК-дисплее.
- ② Поднимите трубку, чтобы переговорить с посетителем. Если вы нажмете кнопку отпирания входного звонка, откроется дверь.
- ③ Если в режиме общения между монитором и вызывной панелью третий человек поднимет дополнительную аудиотрубку, то установится 3-х сторонняя связь.
- ④ Повесьте трубку для завершения разговора.

Осуществление вызова при помощи переговорного устройства

1. Вызов основного монитора с переговорного устройства

- ① На мониторе раздается звуковой сигнал, когда идет вызов от переговорного устройства (аудиотрубки).
- ② Поднимите трубку, чтобы ответить на вызов.
- ③ Если во время диалога поступит сигнал от вызывной панели, установится 3-х стороннее общение.

2. Общение между монитором и аудиотрубкой

1. Вызов с аудиотрубки на монитор

- ① Чтобы позвонить на монитор с дополнительной аудиторубки, поднимите трубку и нажмите кнопку вызова. На мониторе раздается звуковой сигнал.
- ② Нажав кнопку вызова/ответа на мониторе можно поговорить с дополнительной аудиторубкой.
- ③ Если в режиме общения между монитором и дополнительной аудиторубкой раздается сигнал вызова от вызывной панели, на дисплее монитора появится изображение посетителя и установится трехсторонняя связь между монитором, вызывной панелью и дополнительной аудиторубкой.
- ④ Нажмите кнопку вызова/ответа, чтобы завершить общение.

2. Вызов с монитора на аудиторубку

- ① Поднимите трубку монитора, нажмите кнопку переговорного устройства, чтобы вызвать аудиторубку (звуковой сигнал аудиторубки будет звучать только пока кнопка аудиторубки на мониторе нажата).
- ② Чтобы ответить, поднимите трубку.

Функция наблюдения

В режиме ожидания (трубка монитора на рычаге)

Действия: нажимая кнопку наблюдения последовательно монитор будет работать следующим образом: изображение от камеры 1 – изображение от камеры 2 – вкл. – изображение от камеры 1 и т.д.

В режиме разговора (трубка поднята)

Действия: нажимая кнопку наблюдения последовательно монитор будет работать следующим образом: изображение от камеры 1 – изображение от камеры 2 – изображение от камеры 1 – изображение от камеры 2 и т.д.

Регулировка громкости

Нажимая кнопку регулировки громкости последовательно в режиме ожидания вы будете слышать каждый уровень громкости и уровень громкости будет выскакивать на дисплее. Уровень громкости дополнительных переговорных устройств такой же, как и уровень громкости основного монитора.

При регулировке уровня громкости рингтона трубка должна находиться на рычаге и громкость будет меняться следующим обра⁵

CHIME-VOL0 (уровень 0) • CHIME-VOL1 (уровень 1) • CHIME-VOL2 (уровень 2) • CHIME-VOL3 (уровень 3) • CHIME-VOL0 (уровень 0) и т.д.

Функция отпирания дверного замка

При нажатии кнопки отпирания дверного замка (ключ), вызывная панель издаст звуковой сигнал и отперет замок (эта функция доступна только в режиме наблюдения).

* Это же правило применяется при использовании переговорного устройства COMMAX.

Если Вы нажмете кнопку отпирания дверного замка второго входа, будет открыт замок второй двери.

* Функция отпирания замка второго входа активна только при подключении к вызывной панели 1 замка второго входа (только при условии использования с DRC-40KR2 или с другой вызывной панелью, имеющей встроенную функцию отпирания замка второго входа).

Эта функция реализована только для замка второго входа, подключенного к вызывной панели 1, не для вызывной панели 2.

4. Настройки

Вы можете настроить DOOR VIDEO SET (настройка монитора), УТИЛИТЫ и проверить ИНФОРМАЦИЮ (название и версию модели) при помощи кнопок навигации (вверх \triangle / вниз ∇) после нажатия кнопки меню на передней панели в режиме общения или в режиме наблюдения.

Для настройки монитора используются 4 кнопки:

- вход в меню / выход из меню: кнопка MENU;
- выбор и ввод: кнопка SELECT;
- движение вверх / вправо: кнопка вверх \triangle ;
- движение вниз / влево: кнопка вниз ∇ .

4-1. Настройки дисплея (Яркость/контрастность/цветность)

Нажмите кнопку меню, перейдите к пункту меню DOOR VIDEO SET (настройка монитора), выберите его, нажав кнопку SELECT (выбрать).

- (1) ЯРКОСТЬ: регулировка яркости дисплея.
- (2) КОНТРАСТНОСТЬ: регулировка контрастности дисплея.
- (3) ЦВЕТНОСТЬ: регулировка цветности дисплея.

※ Как настроить

- ① Выберите тот параметр, который необходимо отрегулировать, при помощи кнопок навигации \triangle/∇ в разделе меню DOOR VIDEO SET (настройка монитора).
- ② Нажмите кнопку SELECT (выбрать) для выбора иконки.
- ③ Отрегулируйте значение при помощи кнопок навигации \triangle/∇ .
- ④ Для завершения нажмите кнопку SELECT (выбрать).

(4) ПЕРЕЗАГРУЗКА: сброс всех настроек

※ Как перезагрузить

- ① Зайдите в пункт меню RESET (перезагрузка) в разделе меню DOOR VIDEO SET (настройка монитора).
- ② Нажмите кнопку SELECT (выбрать) для входа в меню.
- ③ Выберите YES (да) при помощи кнопок навигации \triangle/∇ .
- ④ Нажмите кнопку SELECT (выбрать).

(5) Выход: возврат в меню настроек.

4-2. УТИЛИТЫ (дополнительные функции)

Нажмите кнопку меню, выберите пункт меню УТИЛИТЫ и войдите в него при помощи кнопки SELECT (выбрать).

(1) Регулировка громкости рингтона.

- ① Зайдите в пункт меню CHIME-BELL VOLUME (громкость рингтона) при помощи кнопок навигации \triangle / ∇ в меню UTILITY.
- ② Нажмите кнопку SELECT (выбрать), чтобы войти в меню.
- ③ Отрегулируйте уровень громкости до желаемого при помощи кнопок \triangle / ∇ .

(2) Настройка соотношения сторон дисплея

- ① ZOOM (масштабирование): изображение с соотношением сторон 4:3 будет увеличено до размеров дисплея.
- ② 4:3: изображение с соотношением сторон 4:3 без увеличения. (Фактическое соотношение сторон для камеры).
- ③ WIDE (широкоэкранный): заполнение дисплея максимально без фактического соотношения сторон (4:3). Изображение увеличивается по размеру дисплея.

※ Как настроить

- ① В меню УТИЛИТЫ выберите SCREEN MODE (соотношение сторон) при помощи кнопок навигации \triangle / ∇ .
- ② Нажмите кнопку SELECT (выбрать) для входа в меню.
- ③ Отрегулируйте соотношение сторон при помощи кнопок навигации \triangle / ∇ .
- ④ Для завершения нажмите кнопку SELECT (выбрать).

(3) Выход: возврат в меню настроек.

4-3. ИНФОРМАЦИЯ (для проверки модели и версию устройства)

Чтобы проверить информацию об устройстве, войдите в меню и при помощи кнопок \triangle / ∇ выберите пункт ИНФОРМАЦИЯ.

- (1) МОДЕЛЬ (MODEL): название устройства.
- (2) ВЕРСИЯ (VERSION): версия устройства.
- (3) ВИДЕО (VIDEO): отобразится система цветности (PAL / NTSC).
- (4) ИСТОЧНИК (SOURCE): отобразится месторасположение камеры (вход 1 / вход 2).

4-4. Выход из меню настроек

4-5. Перезагрузка: сброс настроек

Нажмите кнопки переговорного устройства и кнопку отпирания дверного замка и удерживайте их нажатыми в течение 3 секунд (настройки параметров дисплея и уровня громкости рингтона будут сброшены). Обратите внимание – все пользовательские настройки будут сброшены.

5. Установка

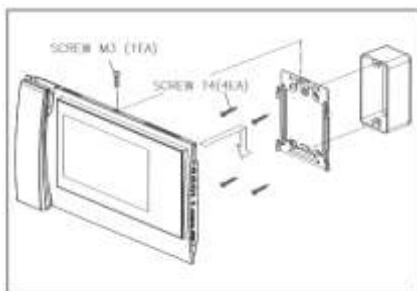

Установка монитора

Примечание

- ① Избегайте установки монитора под прямыми солнечными лучами.
- ② Рекомендованная высота установки: 1540~1500 мм.
- ③ Избегайте установки монитора вблизи источников мощного э/магнитного излучения.

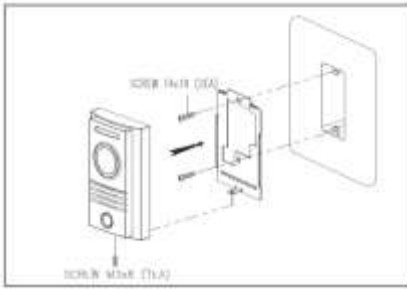

Установка вызывной панели

Примечание

- ① Избегайте установки монитора под прямыми солнечными лучами.
- ② Пожалуйста, держите объектив камеры в чистоте.

6. Проводка

Подключение монитора:

1. Красный: аудио
2. Синий: заземление
3. Желтый: питание (+12В)
4. Белый: видео

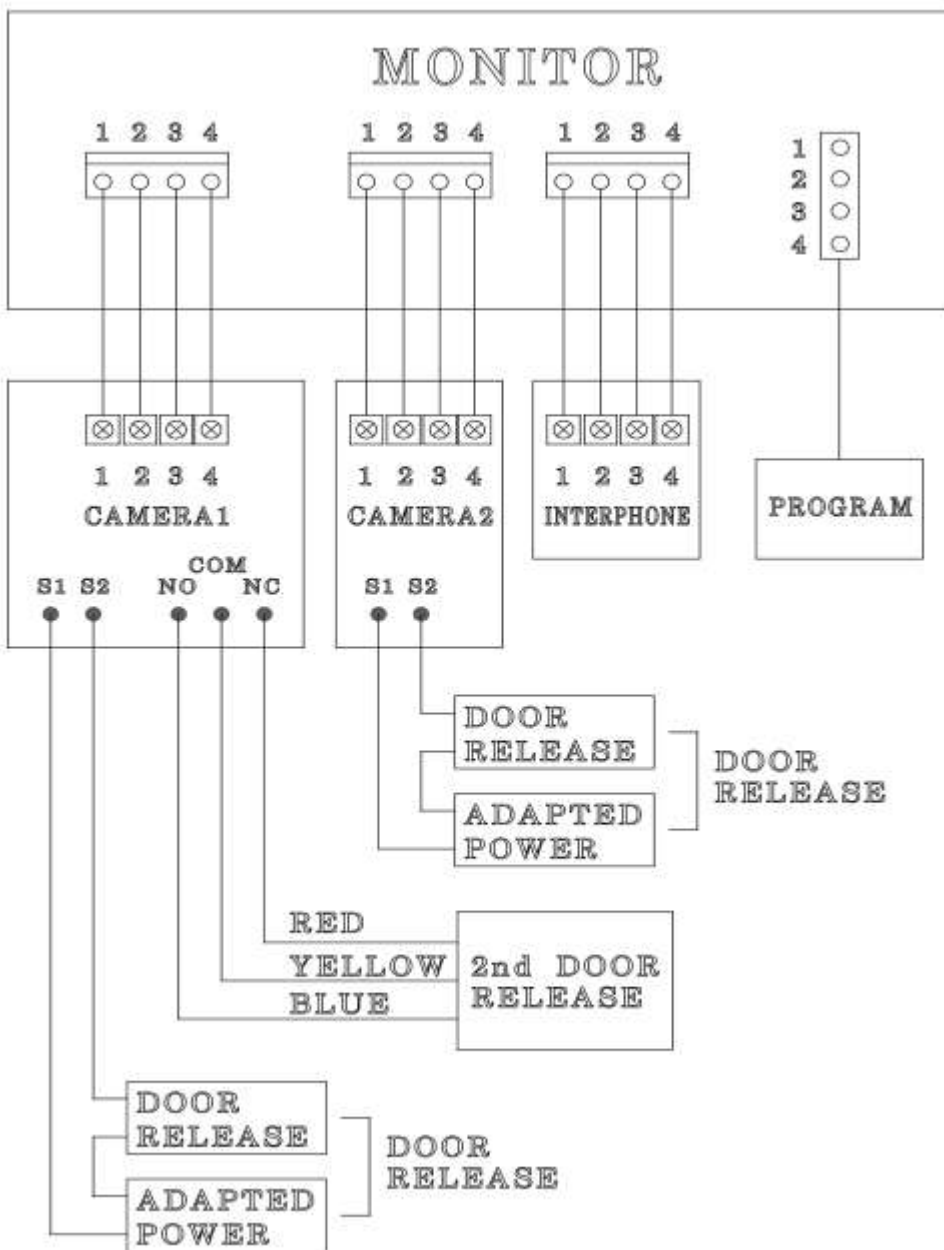

Предостережение

Каждое устройство должно быть подключено при помощи отдельного кабеля.

Если вы используете UTP кабель [CAT.5] для вызывной панели и для аудиотрубки, требуется два UTP кабеля.

Подключиe камеры:

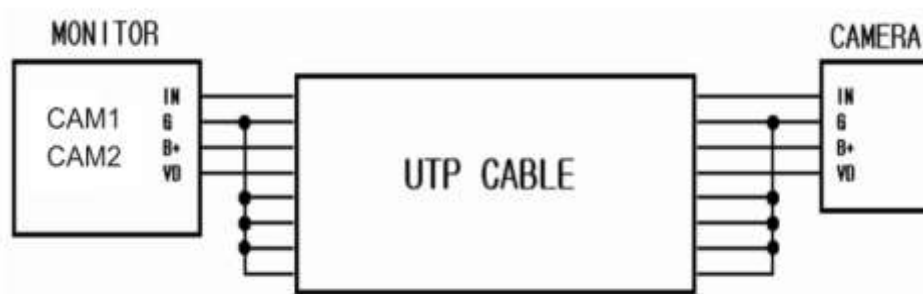

Если вы используете UTP кабель [CAT.5], подключите оставшиеся 4 линии к заземлению после подключения 4 линий между монитором и вызывной панелью.

Подключиe переговорного устройства:

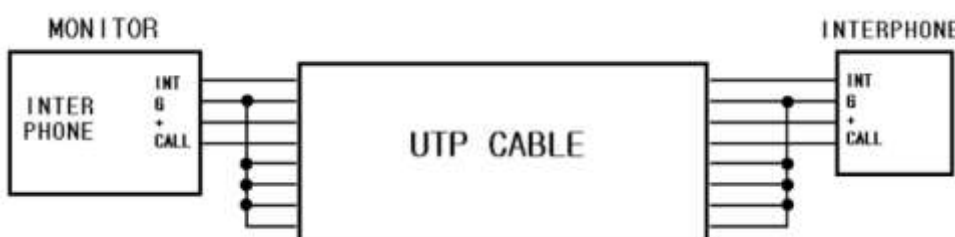

Если вы используете UTP кабель [CAT.5], подключите оставшиеся 4 линии к заземлению после подключения 4 линий между монитором и аудиотрубкой.

7. Комплектация поставки

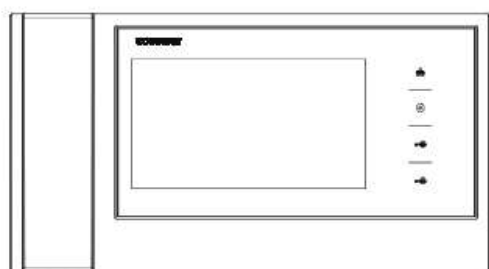

① Body of CDV-70KR3



② Bracket for wall mount



③ Manual

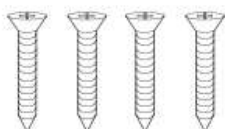

④ T4 X 18(4EA)
Screw for wall mount



⑤ M 3 X 6(1EA)
Screw for body

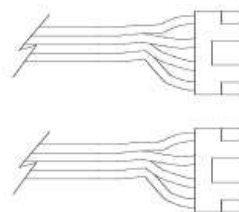

⑥ 4P Connector(2EA)

- ① Монитор (CDV-70KR3).
- ② Кронштейн для крепления монитора на стену.
- ③ Руководство пользователя.
- ④ Крепеж для кронштейна (SCREW GH1T 4X18 ZnY) – 4 штуки.
- ⑤ Крепеж для монитора (SCREW PHM 3X6 ZnY) – 1 штука.
- ⑥ Разъемы (CONN. 4PX300) – 2 штук.

8. Осторожность при использовании

1. Включите устройство.
2. Обратитесь, пожалуйста, к Вашему местному агенту поддержки при возникновении каких бы то ни было проблем с использованием CDV-70KR3.
3. Для Вашей безопасности в доме должен быть установлен предохранитель.
4. Отключите устройство от питания перед установкой или ремонтом.
5. Отключите монитор от питания перед соединением с вызывными панелями.

9. Разное

Пожалуйста, внимательно ознакомьтесь с настоящим руководством пользователя, прежде чем звонить в службу поддержки. Мы сделаем все возможное для обеспечения Вашей безопасности.

10. Спецификация

	CDV-70KR3
Соединение	Вызывное устройство: 4 провода (полярные) Переговорное устройство: 4 провода (полярные)
Номинальное напряжение	100В-240В~, 50/60Гц
Потребляемая мощность	В режиме ожидания: 4,5 Вт, максимум: 16 Вт
Способ коммуникации	Дуплексный (с трубкой)
Монитор	17,78 см (7 дюймов) ЖК
Звук вызова	Вход: электронная мелодия
	Переговорное устройство: электронная вибрация
Время получения видео	Режим наблюдения: 30 ±5 сек. Режим общения: 60 ±5 сек.
Расстояние	28 м(☉0,5) / 50 м (☉ 0,65) / 70 м (☉0,8)
Рабочие температуры	От 0°C до +40°C
Размеры	311 (Ш)*168(В)*32(Г) мм

